

Ihr **Lieferant**
für Komponenten der
Hydraulik und **Pneumatik**

HYDRAULIK 
BAUTEILE GmbH

Ihr leistungsstarker Partner: Die HYDRAULIK BAUTEILE Gruppe

Wenn es um die Beschaffung und Lieferung Ihrer Hydraulik- und Pneumatikkomponenten geht, ist unsere Gruppe ein ebenso flexibler wie auch starker Partner Ihres Einkaufs.

Über die Gruppe haben Sie Zugriff auf eine umfangreiche Produktpalette zu wettbewerbsfähigen Preisen. Sie profitieren gleichzeitig von allen Stärken unserer Einzelstandorte. Mit unseren großen Lagerkapazitäten stellen wir Ihnen kurze Lieferzeiten sicher. Wir reagieren flexibel auf Kundenwünsche und begleiten sogar ihre strategischen unternehmerischen Entscheidungen. Hydraulikbauteile ist dort wo Sie sind.



HYDRAULIK BAUTEILE GmbH



**HYDRAULIK BAUTEILE
SALZGITTER GmbH**

Ihre Vorteile

Umfangreiche Produktpalette

Hohe Qualität

Günstige Preise

Persönliche Beratung

Schnelle Lieferung



**S.I.A. HYDRAULIK BAUTEILE
BALTIC**

Systemlieferant

Seit 1974 beliefern wir die Industrie mit Bauteilen für die Hydraulik und Pneumatik.

Unsere Produkte werden sowohl in der Erstausrüstung als auch in Instandhaltung, Reparatur und Wartung sowie für Umbauten und für Maßnahmen zur Unfallverhütung (UVV) eingesetzt.

Wir verstehen uns als Systemlieferant. Das heißt, neben unserem Produktprogramm für Hydraulik- und Pneumatikbauteilen können Sie auch weitere Komponenten von uns beziehen. So übernehmen wir z.B. gerne die Lieferung Ihrer C-Teile.



Schneidring-Rohrverschraubungen
aus Stahl, Edelstahl und Messing

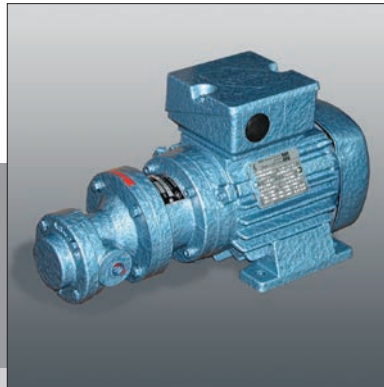

Pumpen
z.B. Zahnradpumpen,
Schraubenspindelpumpen



Hoch- und Niederdruck-Kugelhähne
aus Stahl, Edelstahl und Messing



Manometer, Thermometer
und Zubehör für Mess- und Regeltechnik



Pneumatikzubehör
aus Kunststoff, Messing
und Edelstahl



Rohr-Klemmringverschraubungen
aus Stahl, Messing und
Edelstahl

Wir helfen Ihnen, die Anzahl Ihrer Lieferanten zu verringern und die Einkaufsvorgänge zu vereinfachen.

Deshalb freuen wir uns, wenn Sie nicht fragen, was wir liefern können. Sagen Sie uns, was wir liefern sollen!



Flansche und Zeichnungsteile



Hydraulikfilter,
Filter für Entstaubung und Verfahrenstechnik



Hydraulikschläuche,
Schläuche für Verfahrens- und Lebensmitteltechnik

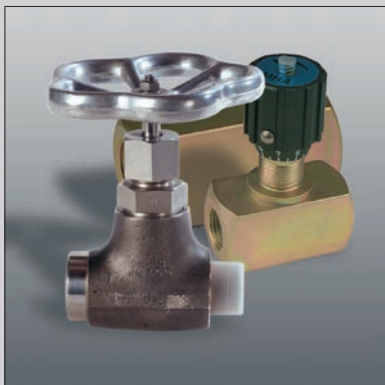

Ventile und Absperrarmaturen



Rohre, Gewinde- und Schweissfittings aus Stahl, Edelstahl und Messing für Nieder- und Hochdruck



Rohr- und Schlauchschellen

Eigene Marken

Unsere langjährige Erfahrung und unsere detaillierten Produktkenntnisse nutzen wir, um für unsere Kunden neue, günstige Beschaffungsquellen weltweit zu erschließen.

Sowohl standardisierte Serienbauteile wie z.B. Schneidringverschraubungen als auch kundenspezifische Lösungen lassen wir in Niedriglohnländern fertigen.

Dabei legen wir höchste Qualitätsansprüche an die Fertigung.

Die Bauteile werden von uns persönlich geprüft und als eigene Marken vertrieben.



Service

Unsere Leistungen hören nicht bei der Lieferung der Produkte auf. Damit Sie sich auf Ihr Kerngeschäft konzentrieren können, bieten wir Ihnen ein umfangreiches Dienstleistungspaket.

Hier einige Beispiele:

- Produktschulungen
- Produkte mit Labeln/ Artikelbezeichnungen/ Barcodes versehen
- Permanent-Beschriftung von Rohren
- Vormontage von Rohrverschraubungen
- Umbauten, Reparaturen und Wartung



Technische Beratung

Die HYDRAULIK BAUTEILE Gruppe ist Ihr kompetenter Ansprechpartner, für technische Lösungen im Hydraulik- und Pneumatikbereich.

Sie profitieren von unserer Marktübersicht. Wir kennen die Hersteller, ihre Produktprogramme und Preise.

Für Ihr Projekt recherchieren und bewerten wir die im Markt vorhandenen Lösungen. Wir beraten und beliefern Sie herstellerunabhängig. Damit Sie immer auf dem aktuellen technischen Stand sind informieren wir Sie fortlaufend über Weiterentwicklungen von Komponenten und über Produktneuheiten.

Schon in der Konstruktionsphase Ihrer Anlagen unterstützen wir Sie bei der Suche nach der optimalen Lösung.

Ihre Bestellung nehmen wir nicht nur entgegen sondern wir beraten Sie kompetent.

Bei Bedarf klären wir mit Ihnen die technischen Parameter und die Einsatzbedingungen. Somit stellen wir sicher, dass Sie das richtige Produkt einsetzen.

Gerne leisten wir bei Ihnen vor Ort Hilfestellung hinsichtlich der korrekten Montage und der sachgerechten Handhabung der gelieferten Bauteile und Komponenten.

Der persönliche Kontakt und die persönliche Unterstützung stehen bei uns im Vordergrund.

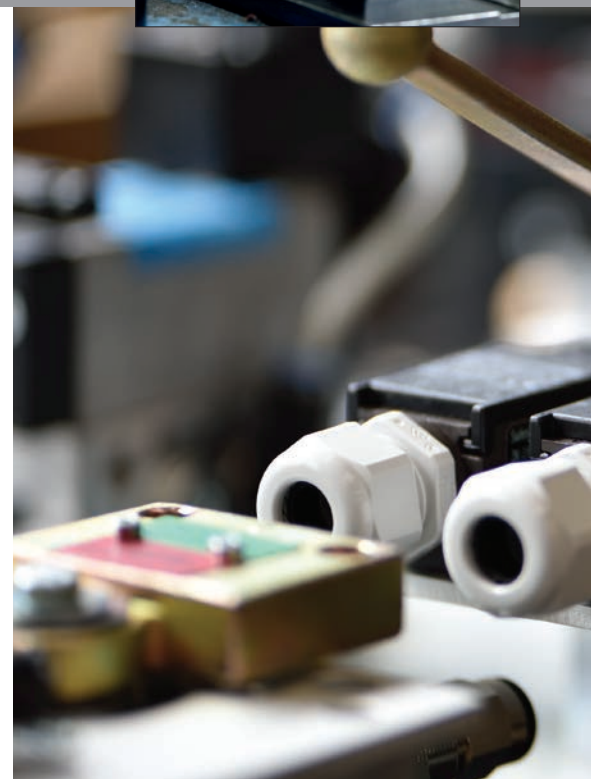
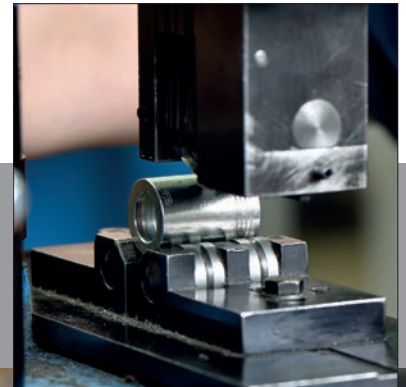
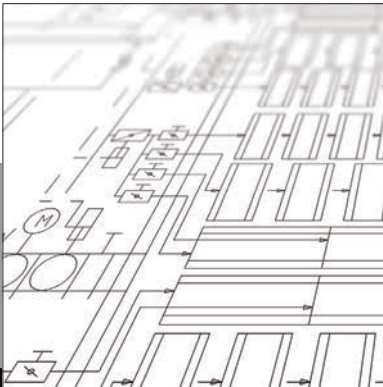

Baugruppenmontage

Immer mehr Unternehmen gehen heute dazu über, Montagearbeiten aus der Produktion auszugliedern und dem Zulieferer zu übertragen. Dadurch wird der Personaleinsatz und die damit verbundenen Risiken im eigenen Unternehmen verringert.

Die HYDRAULIK BAUTEILE Gruppe hat diesen Trend schon frühzeitig erkannt. Für unsere Kunden montieren wir komplette Baugruppen.

Beispiele:

Automatisierung von Kugelhähnen

Die Einzelkomponenten *Antrieb* und *Kugelhahn* werden zu einer Einheit montiert. Der Kunde erhält eine individuelle Lösung, bei der die Größe des Antriebs und des Kugelhahns genau auf seine Anforderungen abgestimmt sind.

Entwicklung und Montage eines Prüfkoffer für Bremssysteme

Gebogene Rohre, Druckbehälter, Manometer, Kugelhähne und konfektionierte Schläuche werden zu einer kompletten Systemeinheit verbaut.

Montage eines Bausatzes

Die Einzelkomponenten *Kugelhahn*, *Endschalter* und *Verschraubung* werden zu einem kompletten Bausatz montiert.

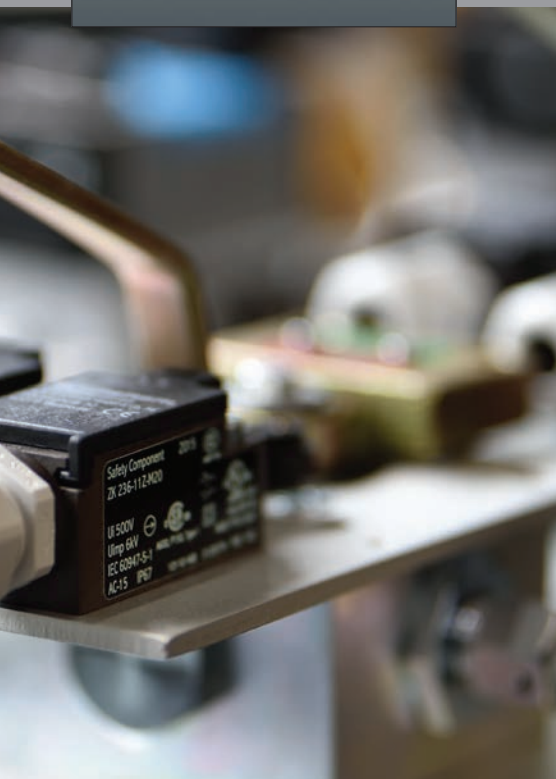

Logistik

Sie erwarten von uns einen bestimmten Artikel in der von Ihnen benötigten Menge zu einem vorgegebenen Termin zu einem marktgerechten Preis.

Als flexibles Unternehmen werden wir Ihren Anforderungen auch auf der Logistikseite gerecht.

Wir halten weder ein starres Produktprogramm noch feste Lagermengen vor. Umfang und Inhalte unseres Artikellagers bestimmen unsere Kunden.

Bei uns kaufen Sie die Artikel nicht wie üblich in vorgegebenen Verpackungseinheiten. Wir stellen Ihnen individuell abgezahlte Liefereinheiten zusammen. Auch die Bestellung kleiner Mengen ist bei uns möglich.

Mit unserem Lager decken wir zuverlässig Ihre Bedarfsschwankungen ab und verringern Ihre Lagerhaltung.

Wir halten die Artikelmengen vor, die für eine schnelle Auslieferung notwendig sind. Über feste Tourenpläne garantieren wir Ihnen regelmäßige Lieferungen.

Für ausserplanmäßige eilige Lieferungen setzen wir Paketdienste und Kuriere ein. Bestellungen, die bis 15 Uhr eingehen werden noch am selben Tag bearbeitet und spätestens am darauf folgenden Tag ausgeliefert.

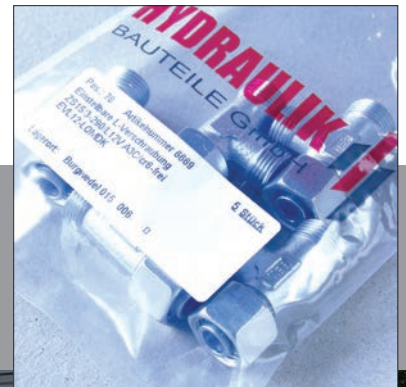

KANBAN-Verfahren

Unternehmen, die bei uns Bauteile für Ihre Serienproduktion beziehen, bieten wir das KANBAN-Verfahren an.

Das heißt, wir legen einmal mit Ihnen das Teilespektrum und die Verbrauchsmengen fest.

Direkt an den Verbrauchsorten werden Regale aufgestellt, die die Lieferbehälter mit den Bauteilen aufnehmen.

Ist das System eingerichtet, prüfen wir turnusmässig, ob Lieferbehälter leer sind und ersetzen sie durch volle, ohne einen Bestellvorgang beim Kunden auszulösen.

Neben Lieferbehältern bieten wir Ihnen das Kanban-Verfahren auch für Schläuche und gebogene Rohre an. Dazu bauen wir in Ihrem Fertigungsprozess spezielle Regale auf, in denen die Schläuche und gebogenen Rohre griffbereit für den Einbau zur Verfügung stehen.

Ihre Vorteile

- Die Teile werden von der HYDRAULIK BAUTEILE Gruppe direkt an die Verbrauchsorte in Ihrem Werk geliefert.
- Ihre interne Logistik für die Verteilung der Lieferungen wird überflüssig.
- Geringere Kapitalbindung, weil kleinere Mengen abgerechnet werden.
- Die Bestellschreibung und Disposition entfällt.
- Ist das Verfahren einmal eingerichtet steuert sich der KANBAN-Kreislauf selbst.

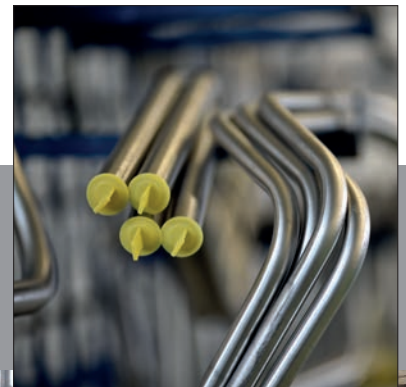

Qualität

Die Qualität unserer Bauteile genießt bei uns einen hohen Stellenwert.

Unsere Bezugsquellen sind hauptsächlich namhafte Herstellerfirmen mit zertifiziertem Qualitätsmanagementsystem.

Zu unseren Kunden zählen wir deshalb Unternehmen aus Branchen, die besonders hohe Anforderungen an die gelieferten Komponenten stellen. Sie sind Beleg für den hohen Qualitätsstandard unserer Artikel.

Ebenso tragen wir den gestiegenen Umweltschutzbemühungen unserer Kunden Rechnung. Über uns können Sie Chrom 6 freie Bauteile beziehen und so den Umweltschutzanforderungen gerecht werden.

Erdöl-/Erdgasförderung

Die Bauteile, die wir in diese Branche liefern, müssen hohe Sicherheitsstandards erfüllen. Bei Bedarf werden Werkstoffe, Drucknachweise und „fire-safe-Ausführung“ mit Zeugnis attestiert.

Lebensmittelindustrie

Werden die Bauteile direkt in der Lebensmittelproduktion eingesetzt, müssen sie über eine entsprechende Zulassung verfügen.

Lackiertechnik

Für den Einsatz in der Lackiertechnik liefern wir „silikonfreie“ Komponenten damit einwandfreie Lackoberflächen erzeugt werden.

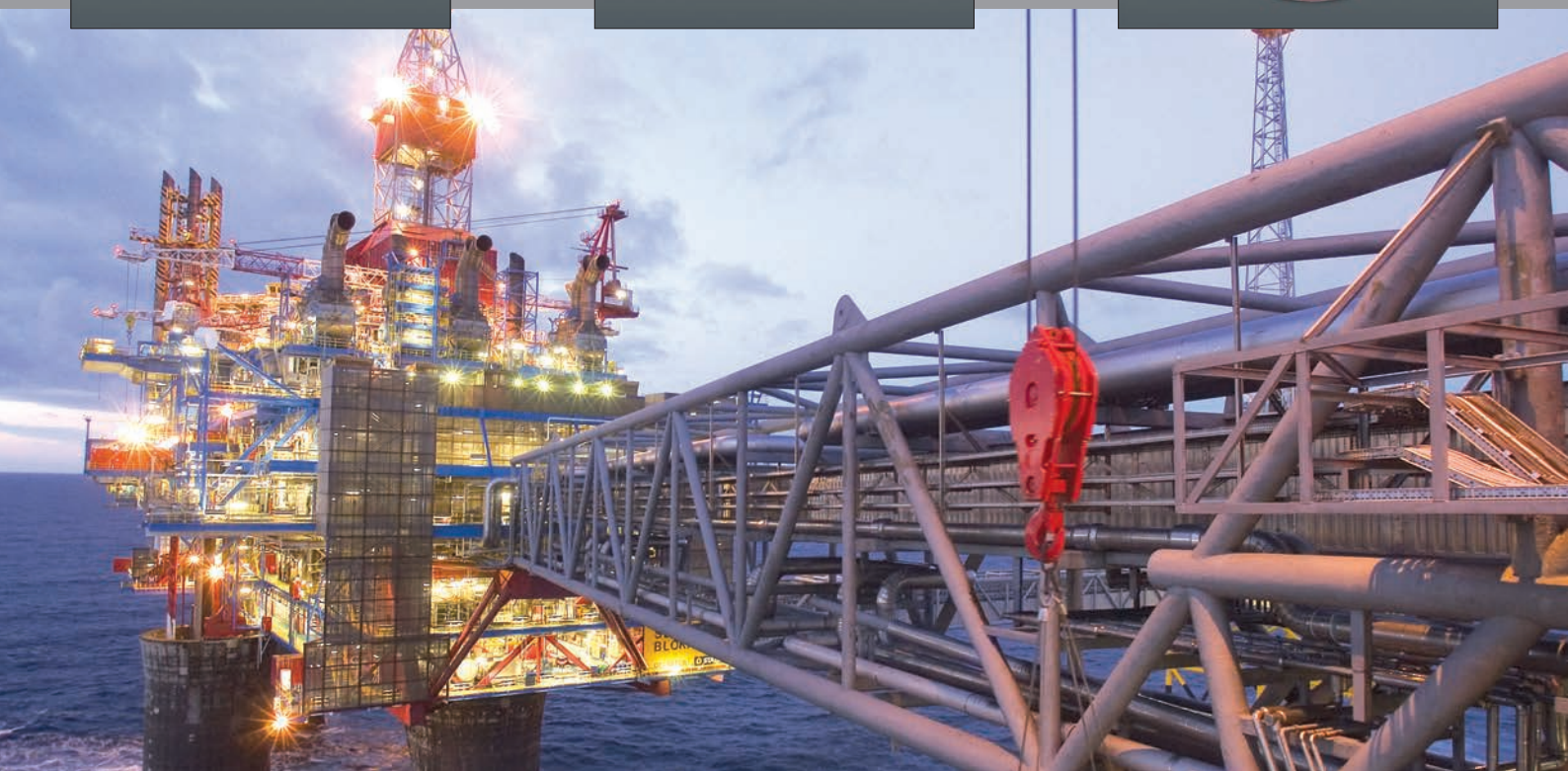

Qualitätssicherung

Wer Qualität liefern will, muß diese auch sicherstellen. Deshalb setzen wir auf eine konsequente Qualitätssicherung. Neben dem Bezug qualitativ hochwertiger Bauteile von zertifizierten Herstellern prüfen wir insbesondere unsere eigenen Marken und die von uns konfektionierten Komponenten.

So prüfen wir z.B. die Maßhaltigkeit von Bauteilen über einen sehr genauen digitalen Messprojektor, der automatisch die IST-Werte mit den eingespeicherten Sollwerten vergleicht. Die konfektionierten Schläuche werden entweder einzeln oder in Serie in unseren modernen Impuls- und Berstprüfständen auf Dichtheit geprüft.

Unser Qualitätssicherungssystem lassen wir regelmäßig von einem unabhängigen Kontrollinstitut gemäß ISO 9001 zertifizieren. Sollten dennoch einmal Beanstandungen an gelieferten Produkten auftreten, werden diese umgehend in unserem Reaktionsmanagement behandelt. Die Behebung des Mangels werden wir Ihnen in einem 8D Report ausfühlich und nachvollziehbar dokumentieren.





Kunden

Das Kundenspektrum der HYDRAULIK BAUTEILE Gruppe reicht vom Kleinbetrieb bis zum Großunternehmen.

Die Komponenten werden eingesetzt in der

- Serienproduktion (Erstausrüstung)
- Instandsetzung, Wartung und Reparatur.

Wir liefern in folgende Branchen:

- Automobilindustrie + Nutzfahrzeuge
- Bahntechnik
- Schiffsbau (Getriebehersteller/ Schiffsausrüster)
- Erdöl- / Erdgasförderung (Bohr- und Förderanlagen)
- Lebensmittelindustrie
- Lackiertechnik
- Baumaschinen + Kommunalfahrzeugtechnik
- Landtechnik
- Maschinenbau
- Papierindustrie

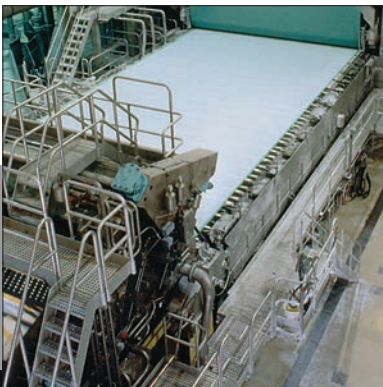

Die Hydraulik Bauteile Gruppe

Die Entwicklung der Hydraulik Bauteile Gruppe spiegelt unseren Anspruch wider, flexibel auf die Wünsche und Anforderungen unserer Kunden zu reagieren.

Mit der Gründung der S.I.A. Hydraulik Bauteile Baltic im Jahr 2008 folgten wir einem langjährigen Kunden, der einen seiner zahlreichen Produktionsstandorte nach Lettland verlegte.

Durch den Kauf der Hydraulik Bauteile Salzgitter GmbH in 2015 haben wir für unsere Großkunden mehr Lagerkapazitäten und damit eine größere Liefersicherheit geschaffen.



Hydraulik Bauteile GmbH

Deutschland, Burgwedel

Die HYDRAULIK BAUTEILE GmbH wurde 1974 gegründet.

Anfangs umfaßte das Produktspektrum ausschließlich Komponenten für Ölhydraulikanlagen des Anlagen- und Maschinenbaus. Im Laufe der Jahre erweiterte sich der Lieferumfang mit Komponenten für Pneumatik bis hin zum kompletten C-Teile-Management.

Geblichen ist unsere Flexibilität und unser direkter Draht zum Kunden.

Mit unserem hoch motivierten Team gewährleisten wir Ihnen stets den direkten persönlichen Kontakt.

Wenn Sie uns anrufen, erhalten Sie immer einen kompetenten Ansprechpartner – und das rund um die Uhr (außerhalb der Geschäftszeiten über unsere Notfallrufnummer).

Sie sollen sich in unserer Zusammenarbeit wohl fühlen.

Für uns bedeutet das:

- Sie fühlen sich
- verstanden
- gut bedient
- fair behandelt.

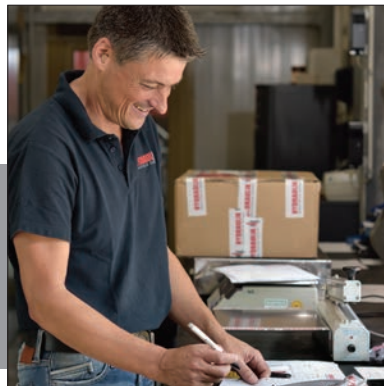

Hydraulik Bauteile Salzgitter GmbH

Deutschland, Salzgitter

Das Unternehmen wurde 1995 gegründet. Es zeichnet sich durch hervorragende Marktkenntnisse und langjährige Erfahrungen insbesondere im Bezug auf Hydraulik- und Pneumatikschläuche aus.

In unserem „Kompetenzzentrum Schläuche“ liegt der Schwerpunkt auf der Konfektionierung technisch anspruchsvoller Hochleistungs- und Sonderschlauchleitungen. Diese Schläuche können sogar in Kleinstmengen im typischen Tresengeschäft vor Ort abgeholt werden.

An diesem Standort biegen wir für Sie auch Rohrleitungen nach Muster, Zeichnung oder 3D-Koordinaten. Mit einer Lagerfläche von 8.000 m² verfügt die Hydraulik Bauteile Salzgitter GmbH über große Lagerkapazitäten für das gesamte Produktspektrum der Hydraulik Bauteile Gruppe.

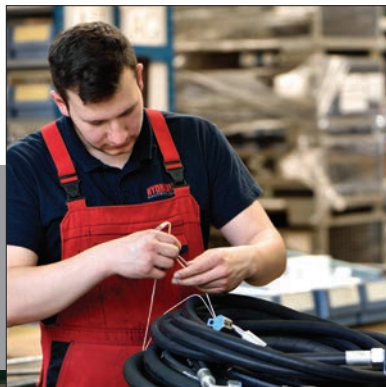
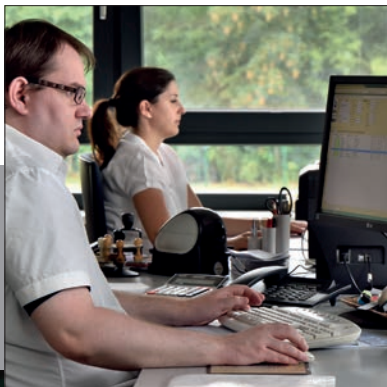

S.I.A. Hydraulik Bauteile Baltic

Lettland, Ventspils

Mit diesem Standort beliefern wir den lettischen Markt mit den Produkten der Hydraulik Bauteile Gruppe. Dafür stehen über 8.000 m²m Fläche zur Verfügung. Im hauseigenen Store können auch alle Artikel im Tresenverkauf bezogen werden.

Für den deutschen Markt werden an diesem Standort kundenspezifische Komponenten und Baugruppen gefertigt und montiert. Des Weiteren werden hier wie am Standort Salzgitter gebogene Rohrleitungen hergestellt.

Ein weiterer Schwerpunkt ist die Serienfertigung von Schläuchen. Im Unternehmen stehen neben modernen Serienfertigungsmaschinen ein Impuls und Berstprüfstand zur Verfügung. Dadurch können wir dauerhaft einen hohen Qualitätsstandard unserer konfektionierten Schläuche gewährleisten und dokumentieren.





So erreichen Sie uns

HYDRAULIK BAUTEILE GmbH

Ehlbeek 14
30938 Burgwedel
Telefon: 05139 / 70609-0
Telefax: 05139 / 88781

HYDRAULIK BAUTEILE SALZGITTER GmbH

Carl-Zeiss-Weg 1
38239 Salzgitter
Telefon: 05341 / 86737-0
Telefax: 05341 / 86737-30

S.I.A. HYDRAULIK BAUTEILE BALTIC

Rūpniecības iela 24, Ventspils
LV-3601, Lettland
Telefons: +371 63 62 06 66
Mobilais: +371 26 33 52 56

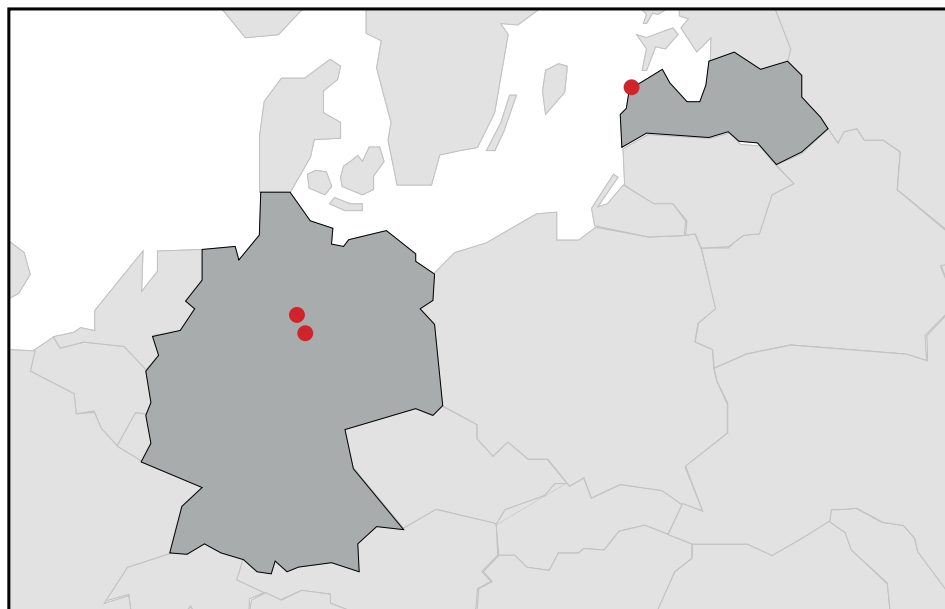

www.hydraulikbauteile.de
Info@hydraulikbauteile.de